

Navodila za uporabo

Cvrtnik na vroč zrak PC-FR 1269 H



Garancijski list je priložen navodilom.

V primeru težav pokličite servis : PSC PREŠEREN D.O.O., tel.: 01/540-10-00,



**CTC – UNIT d.o.o., Ukmarjeva ulica 4,
1000 Ljubljana, telefon: 08 205 25 40, info@ctc-unit.com**

POMEMBNO

Najprej preberite priložena varnostna navodila.

Varnostna navodila za cvrtnike na vroč zrak

Pred uporabo aparata natančno preberite varnostna navodila in navodila za uporabo.

Varnostna navodila za cvrtnike na vroč zrak v skladu s standardom

Na aparatu boste našli naslednji simbol z opozorilnim znakom:



OPOZORILO: Vroča površina!

Nevarnost opeklin!

Med in po delovanju bo temperatura dostopnih površin zelo visoka.

- Aparata ne uporabljajte z zunanjim časovnikom ali ločenim sistemom daljinskega upravljanja.
- Aparat lahko uporabljajo otroci, stari 8 let ali več in osebe z zmanjšanimi fizičnimi, senzoričnimi ali mentalnimi sposobnostmi ali osebe, ki nimajo dovolj izkušenj in znanja v primeru, da aparat uporabljajo pod nadzorom odgovorne osebe ali so bili ustrezno poučeni o varni uporabi naprave in razumejo možna tveganja.
- Otroci se ne smejo igrati z aparatom.
- Čiščenja in **vzdrževanja** aparata ne smejo izvajati otroci, razen če so starejši od 8 let in pod nadzorom.
- Aparat in kabel hranite izven dosega otrok, mlajših od 8 let.
- Poškodovan priključni kabel naj vedno zamenja pooblaščen servis ali za to usposobljena oseba, saj na ta način preprečite nevarne razmere.



POZOR:

Aparata med čiščenjem nikoli ne potaplajte v tekočino. Sledite navodilom v poglavju »Čiščenje«

Splošna varnostna navodila

- Aparat uporabljajte le v zasebne namene in v skladu z namenom uporabe. Aparat ni namenjen profesionalni rabi.
- Aparata ne uporabljajte na prostem. Ne izpostavljajte ga vročini, direktni sončni svetlobi, vlagi (nikoli ga ne potopite v tekočino) in ga zaščitite pred ostrimi robovi. Aparata ne uporabljajte z mokrimi rokami. Če se aparat zmoči ali navlaži, ga takoj izključite iz napajanja.
- Kadar aparata ne uporabljate, kadar ga čistite ali kadar opazite motnje v delovanju, aparat vedno izklopite in izvlecite vtič iz vtičnice (povlecite za vtič, nikoli za kabel).
- Aparata med delovanjem **ne** puščajte brez nadzora. Vedno ga izklopite, če zapustite prostor, v katerem se nahaja. Izvlecite vtič iz vtičnice.
- Redno preverjajte stanje aparata in napajalnega kabla. Če odkrijete znake poškodb, aparata ne smete uporabljati.
- Aparata ne popravljajte sami, ampak se obrnite na pooblaščen servis.
- Uporabljajte samo originalne rezervne dele.
- Zaradi varnosti otrok shranite dele embalaže (plastične vrečke, škatle, stiropor, itd.) izven dosega otrok



OPOZORILO:

Ne dovolite majhnim otrokom, da bi se igrali s folijo. **Obstaja nevarnost zadušitve!**

Navodila za uporabo

Zahvaljujemo se vam za izbiro našega izdelka. Upamo, da boste uživali v uporabi aparata. Pred uporabo tega aparata pozorno preberite navodila za uporabo in ločeno priložena varnostna navodila. Te dokumente, vključno z garancijskim listom, računom in če je mogoče, škatlo z notranjo embalažo shranite na varnem mestu. Če napravo predate tretji osebi, ji vedno priložite vse našteje dokumente.

Simboli v teh navodilih za uporabo

Zaradi vaše varnosti, so pomembne informacije posebej označene. Nujno upoštevajte ta navodila, da se izognete nesrečam in preprečite poškodbe naprave:



OPOZORILO

To vas opozori na nevarnosti za vaše zdravje in nakazuje možna tveganja za poškodbe.



POZOR!

To se nanaša na morebitne nevarnosti za napravo ali druge predmete.

Odstranjevanje aparata iz embalaže

1. Aparat vzemite iz embalaže.
2. Odstranite ves embalažni material, kot so folije, polnilni material, kableske vezice in kartonska embalaža.
3. Preverite ali so bili dobavljeni vsi deli naprave.
4. Če je vsebina paketa nepopolna ali je mogoče zaznati poškodbe, aparata ne uporabljajte. Takoj ga vrnite prodajalcu.

Pregled sestavnih delov / obseg dobave

Aparat

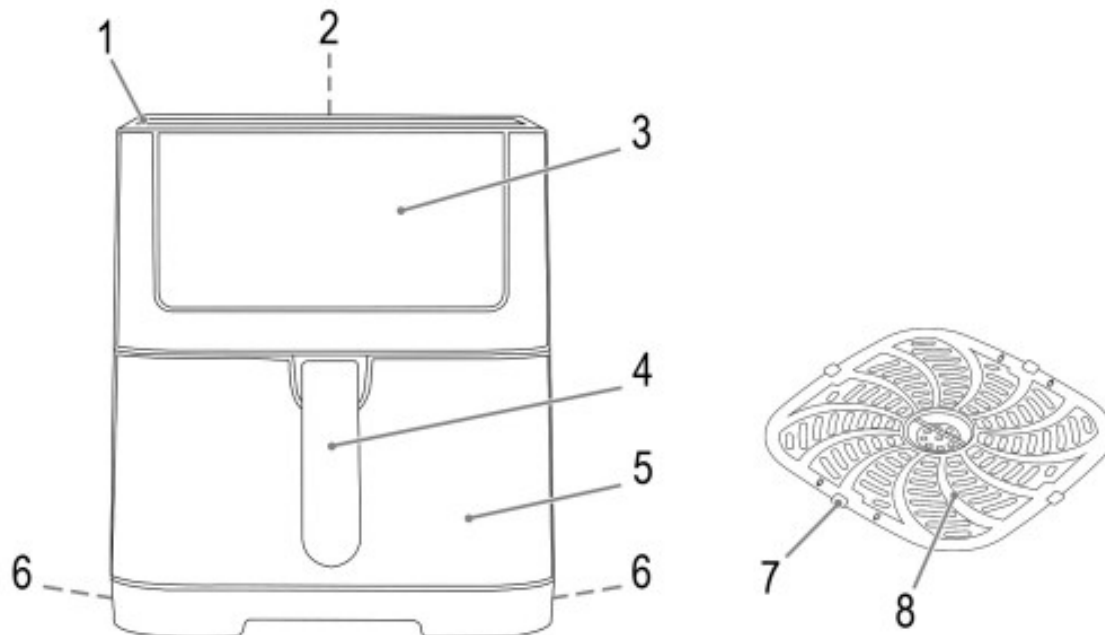

1 odprtine za dovod zraka	2 odprtine za izhod zraka
3 nadzorna plošča	4 ročaj posode za cvrtje
5 posoda za cvrtje	6 ročaj za prenašanje
7 silikonska gumica	8 mrežica za cvrtje

Simboli na nadzorni plošči

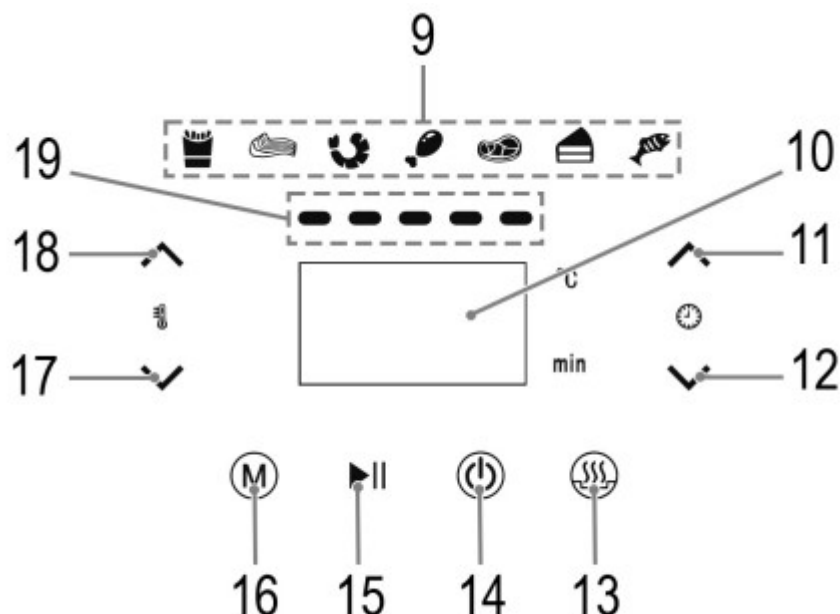

9. Indikatorske lučke prednastavljenih programov	11. ▲ podaljšanje časa kuhanja
ocvrt krompir	12. ▼ skrajšanje časa kuhanja
rebra	13. Ohranjanje toplote / odmrzovanje
kozice	14. Delovanje / Pripravljenost
piščančje krače	15. Začetek / konec kuhanja
zrezek/steak	16. izbira prednastavljenega programa
pecivo/torta	17. ▼ znižanje temperature
ribe	18. ▲ podaljšanje časa kuhanja
10. Zaslon	19. prikaz delovanja

Opozorila glede uporabe aparata



OPOZORILO: Nevarnost opeklin!

- Posode za cvrtje se dotikajte le za ročaj. Po potrebi uporabite zaščitne rokavice.
- Med delovanjem lahko iz odprtine za zrak uhaja vroča para. Ohranite zadostno razdaljo.



POZOR!

- Ne prekrivajte vstopnih in izstopnih odprtin za zrak, da zagotovite zadostno kroženje zraka.
- Upoštevajte zadostno varnostno razdaljo (30 cm) do lahko vnetljivih predmetov, kot so pohištvo, zavese, itd.!
- Aparata ne uporabljajte pod stenskimi omaricami zaradi naraščajoče toplote in hlapov.
- Ne posegajte v varnostno stikalo.
- **Preobremenitev !** Ne uporabljajte razdelilnikov za vtičnice, saj je ta naprava premočna.

Opombe za uporabo

Namestitvev

- Aparat postavite na nehrsečo, ravno in toplotno odporno površino.

- Aparata ne postavljajte tako, da bo hrbtna stran neposredno ob steno.
- Poskrbite, da aparata in napajalnega kabla nikoli ne postavite na vroče površine ali v bližino virov toplote (npr. štedilnik, kuhalna plošča).

Električna povezava

Pred priklopom vtiaka napajalnega kabla v vtičnico, preverite, ali se omrežna napetost, ki jo nameravate uporabiti, ujema z napetostjo naprave. Podatke najdete na tipski ploščici.

Stanje pripravljenosti (način stanja pripravljenosti)

Naprava je v stanju pripravljenosti, ko sveti le tipka . V naslednjih primerih bo naprava preklopila v stanje pripravljenosti:

- ko je vtičač vstavljen v električno vtičnico;
- če približno 60 sekund ne pritisnete nobene tipke.
- ko poteče čas kuhanja. Na zaslonu se izpiše **OFF** in opozorilo 5x zvočni signal.
- ko pritisnete in držite tipko  približno 3 sekunde.

Vklop/izklop naprave

Za vklop in izklop pritisnite tipko .

- Ko vklopite aparat zasveti prikaz delovanja
- Po preteku časa se na zaslonu izpiše **OFF**. Ventilator še naprej deluje, da aparat ohladi. Nato po 5-tih zvočnih signalih, aparat preide v stanje pripravljenosti.

Pred prvo uporabo

- Na grelnem elementu je zaščitna plast. Če jo želite odstraniti, pustite napravo delovati brez vsebine približno 15 minut. Rahel pojav dima in vonjav je med tem postopkom normalen. Zagotovite zadostno prezračevanje.



OPOZORILO: Pred čiščenjem počakajte, da se naprava ohladi!



- Napravo izključite iz električnega omrežja.
- Pred uporabo obrišite posodo za cvrtje, mrežico in notranjost naprave.

Navodila za uporabo



- Ta naprava je namenjena pripravi trdne hrane. V njej ne pripravljajte juh ali druge tekoče hrane.
- Varnostno stikalo preprečuje, da bi napravo uporabljali brez posode za cvrtje.
- Za najboljše rezultate napolnite posode za cvrtje največ do oznak MAX. Nikoli ne smete preveč napolniti posode za cvrtje, da se hrana ne dotakne grelnega elementa.
- V posodo za cvrtje nikoli ne vstavite olja ali druge tekočin. Če želite pripraviti hrustljivo hrano, lahko le hrano premažete z malo olja.
- Ne pripravljajte zelo mastne hrane (npr. klobas).
- Z napravo lahko pripravite vsa živila, ki so primerna za pripravo v pečici.
- Mrežica se uporablja za to, da se maščoba zbere na dnu posode za cvrtje. Tako je hrana bolj hrustljava.
- Pri peki peciva, kruha ipd. upoštevajte, da se testo razteza. Ne sme priti v stik z grelnim elementom.
- Pri peki kruha ipd. lahko mrežico tudi odstranite.
- Živila, ki med kuhanjem ležijo eno na drugem, na polovici časa kuhanja pretresite. To optimizira kuhanje in prepreči neenakomerno kuhanje.
- Za domače krompirjeve jedi, po rezanju krompir namočite za vsaj 30 minut v vodo, da zmanjšate količino krompirjevega škroba. Koščke krompirja nato dobro osušite s kuhinjsko krpo.
- Čas kuhanja je odvisen od različnih dejavnikov: velikosti, teksture, količine hrane in nastavljene temperature.
- Če cvrtnika na vroč zrak ne segrejete predhodno, čas kuhanja podaljšajte 3 minute.







- Zrezke ali večje količine mesa pred peko v cvrtniku popecite v ponvi. Čas in temperatura sta odvisna od zelene stopnje peke.
- Z napravo lahko hrano tudi segrevate. Zberite program »Ohranjanje toplote/Odmrzovanje« tipka . Temperaturo in čas delovanja lahko nastavite po potrebi..

Funkcijske tipke









- Tipke na napravi so na dotik. Za vklop funkcije se s prstom nežno dotaknite tipike. Ob vsakem pritisku na tipko, to potrди zvočni signal.
- Če pritisnete in držite tipko  ali , se začne hiter vklop.

Nastavitev temperature in časa kuhanja







Na napravi sta 2 tipki  in .

- Uporabite tipko  ali  poleg simbola , da nastavite temperaturo (80–200 °C).
- S tipko  ali  poleg simbola  nastavite čas kuhanja (1–60 minut).
- Prikazovalnik izmenično prikazuje temperaturo in čas kuhanja.

Uporaba naprave

1. Prepričajte se, da naprava ni priključena na električno omrežje.
2. Posodo za cvrtje iz naprave izvlecite tako, da držite ročaj.
3. Po potrebi vstavite mrežico s silikonskimi jezički v posodo. Mrežico potisnite do konca navzdol.
4. Posodo za cvrtje potisnite nazaj v napravo. Mora se zaskočiti na svoje mesto.
5. Napravo priključite v pravilno nameščeno ozemljeno vtičnico. Zasliši se pisk in vsi simboli na kratko zasvetijo. Tipka  zasveti.
6. Pritisnite na tipko  za preklp iz stanja pripravljenosti. Naprava je prednastavljen na 180 °C in 15 minut.
7. Priporočamo, da napravo predhodno segrevate približno 3 minute. To storite tako, da s tipkama  ali  nastavite zeleno temperaturo in čas kuhanja na 3 minute.
8. Pritisnite na tipko , da vklopite kuhanje.
9. Po preteku časa se na zaslonu izpiše **OFF**. Ventilator še naprej deluje, da aparat ohladi. Nato po 5-tih zvočnih signalih, aparat preide v stanje pripravljenosti.
10. Posodo za cvrtje odstranite iz naprave tako, da jo držite za ročaj.
11. Posodo za cvrtje postavite na površino, ki je odporna na vročino.
12. V posodo za cvrtje vstavite zeleno hrano. To napravite previdno in čim hitreje.
13. Posodo za cvrtje potisnite nazaj v napravo.
14. Ponovno pritisnite na tipko  za preklp iz stanja pripravljenosti.
15. Nastavite čas kuhanja in temperaturo s tipko  ali . Nastavitev samodejnih programov je navedena v naslednjem odstavku
16. Pritisnite na tipko  za pričetek kuhanja.
17. Ob polovici časa kuhanja hrano po potrebi pretresite. To storite tako, da posodo za cvrtje izvlečete iz aparata. Posodo za cvrtje nato potisnite nazaj v aparat. Aparat začne delovati naprej od točke kjer je bilo prekinjeno delovanje.

Samodejni programi

- Izberite željeni prednastavljeni program s pritiskanjem na tipko .
- Ohranjanje toplote/Odmrzovanje izberete s tipko .
- V spodnji tabeli so prikazani prednastavljene temperature v stopinjah (°C) in minutah (min). Prednastavljeno temperaturo in čas kuhanja lahko spreminjate, glede na potrebo odvisno od velikosti in teže živila.
- Prednastavljeno temperaturo  in čas kuhanja  lahko nastavljate s tipkami  in .
- Upoštevajte tudi podatke, ki so navedeni na embalaži živil.

Način	°C	min
 ocvrt krompir	200	20
 rebrca	180	15
 kozice	160	20
 piščančje krače	160	40
 zrezek/steak	180	25
 pecivo/torta	160	20
 ribe	180	20
 ohranjanje toplote / Odmrzovanje	115	12

- Te vrednosti upoštevajte kot orientacijske vrednosti. Glede na velikost in težo je lahko čas daljši ali krajši, temperatura pa višja ali nižja..

Prekinitev delovanja

- Izvlecite posodo za cvrtje. Za nadaljevanje kuhanja posodo za cvrtje vstavite nazaj v aparat.
- Delovanje lahko prekinete tudi, če izvlečete napajalni kabel iz vtičnice. Za ponoven zakon vključite kabel v stensko vtičnico.
- Aparat začne z delovanjem od točke kjer je bilo prekinjeno delovanje. To velja tudi ob

Konec delovanja

1. Po preteku časa se na zaslonu izpiše **OFF**. Ventilator še naprej deluje, da aparat ohladi. Nato po 5-tih zvočnih signalih, aparat preide v stanje pripravljenosti.
2. Delovanje lahko prekinete tudi s pritiskom na tipko .
3. Posodo za cvrtje izvlecite iz naprave tako, da jo držite za ročaj.
4. Hrano prestavite v posodo, ki je odporna na vročino.
5. Posodo za cvrtje potisnite nazaj v napravo.
6. Izvlecite napajalni kabel iz električne vtičnice.

Čiščenje



OPOZORILO

- Pred čiščenjem vedno napravo najprej izklopite in izvlecite vtikač napajalnega kabla iz vtičnice. Počakajte, da se naprava ohladi.
- Počakajte, da se mrežica ohladi preden jo odstranite iz posode !
- Naprave ne potaplajte v vodo! Lahko pride do električnega udara ali požara.



POZOR! Premaz proti prijemanju

- Ne uporabljajte žične krtače ali drugih abrazivnih predmetov.
- Ne uporabljajte ostrih ali abrazivnih čistilnih sredstev.
- Dodatke lahko očistite v tekoči topli vodi z malo čistila za ročno pomivanje posode.
- Notranjost in zunanost aparata očistite z rahlo vlažno, ne mokro krpo.
- Z rahlo vlažno krpo odstranite tudi morebitne ostanke hrane ali maščobe na in ob grelni spirali. Naprave ne vklopite, dokler grelna spirala ni popolnoma suha!

Shranjevanje

- Napravo očistite kot je opisano. Pustite, da se dodatki popolnoma posušijo.
- Priporočamo, da napravo shranite v originalni embalaži, če je ne nameravate uporabljati dlje časa.
- Napravo vedno shranjujte izven dosega otrok na dobro prezračenem in suhem mestu.

Odpravljanje težav

Če pride do težave, je to pogosto samo zaradi manjših težav. Preden stopite v stik z našo servisno službo, si zapomnite naslednje informacije.

Težava	Možen vzrok	Rešitev
Naprava ne deluje.	Naprava ni priključena na napajanje.	Z drugo napravo preverite ali je vtičnica pod napetostjo.
		Pravilno priključite vtičač napajalnega kabla.
		Preverite varovalko za dotično vtičnico.
	Posoda za cvrtje ni pravilno vstavljena. Varnostno stikalo preprečuje vklop naprave z nepravilno vstavljeno posodo.	Posodo za cvrtje pravilno vstavite v napravo.
	Aparat je pokvarjen	Kontaktirajte pooblaščen servis.
Hrana ni še povsem skuhana.	Posoda za cvrtje je preveč napolnjena.	Zmanjšajte količino hrane v posodi. Manjše količine se bolj enakomerno skuhamo.
	Temperatura je nastavljena na prenizko vrednost.	Nastavite višjo temperaturo.
	Čas kuhanja je nastavljen na prekratko.	Nastavite daljši čas kuhanja.
Hrana ni enakomerno skuhana.	Če je hrana naložena ena na drugo, je slabše kroženje zraka.	Na polovici kuhanja pretresite hrano v posodi.
Hrana ni hrustljava.	Uporabili ste hrano, ki je primerna za klasično cvrtje.	Uporabite hrano, ki je pripravljena za peko v pečici ali jo premažite z oljem.
Iz naprave se kadi.	V napravi se kuha zelo mastna hrana.	Dim se lahko pojavi zaradi škropljenja maščobe v napravi. Zagotovite zadostno prezračevanje.
	Posoda je preveč napolnjena. Hrana se dotika grelnika.	Zmanjšajte količino hrane v posodi.
	V posodi ali na grelniku so ostanki hrane ali maščobe od prejšnje uporabe.	Napravo očistite kot je opisano v poglavju »Čiščenje«.

Tehnični podatki

Model	PC-FR 1269 H
Napajanje	220–240 V~, 50–60 Hz
Poraba energije	1800 W
Zaščitni razred:	I
Neto teža:	pribl. 6 kg

Odstranjevanje

Pomen simbola "Smetnjak".



Varujte naše okolje: električne opreme ne odlagajte med gospodinjske odpadke. Prosimo, da vso električno opremo, ki je ne boste več uporabljali, vrnite na predvidena zbirna mesta.

To pomaga preprečiti morebitne učinke nepravilnega odlaganja na okolje in zdravje ljudi. To bo prispevalo k recikliranju in drugim oblikam ponovne uporabe električne in elektronske opreme. Informacije o tem, kje je mogoče odložiti opremo, lahko dobite pri vaši lokalni oblasti.

Izjava o skladnosti

Izjavo o skladnosti EU je mogoče naročiti na naslovu, ki je naveden na priloženem garancijskem listu.

Proizvajalec si pridržuje pravico do sprememb tehničnih karakteristik brez predhodnega obvestila!



Oznaka na izdelku ali na njegovi embalaži označuje, da po koncu njegove življenjske dobe z njim ni dovoljeno ravnati kot z drugimi gospodinjskimi odpadki. Vaša dolžnost je, da izrabljeno napravo predate v odstranjevanje na posebna zbirna mesta za ločeno zbiranje odpadkov v okviru vaše lokalne skupnosti oziroma zastopniku, ki opravlja dejavnost prevzemanja odpadne EE opreme. Ločeno odstranjevanje posameznih delov EE opreme preprečuje negativne posledice onesnaževanja okolja in nastajanja nevarnosti za zdravje, do katere lahko pride zaradi neustreznega odstranjevanja izdelka, poleg tega pa omogoča ponovno predelavo materiala, iz katerega je slednji izdelan in s tem prihranek energije in surovin. Za podrobnejše informacije o zbiranju, razvrščanju, ponovni uporabi in recikliranju tega izdelka se obrnite na izvajalca, ki opravlja dejavnost prevzemanja odpadne EE opreme ali na trgovino, kjer ste izdelek kupili.

Distributer:

**CTC – UNIT d.o.o., Ukmarjeva ulica 4, 1000 Ljubljana,
telefon: 08 205 2540, info@ctc-unit.com**



CTC-UNIT d.o.o., Ukmarjeva ulica 4, 1000 Ljubljana
Tel.: 08 205 25 40; Email: info@ctc-unit.com

Garancijski list št.

Izdelek: CRTNIK NA VROČ ZRAK

Tip: PC-FR 1269 H

Tovarniška št.:

Garancijska doba: 12 (dvanajst) mesecev

Datum izročitve blaga:

Podpis prodajalca:

žig

Garancijska izjava

Izdajatelj garancijskega lista prevzame obveznost, da bo izdelek v garancijskem roku brezhibno deloval **in jamči za lastnosti ali brezhibno delovanje v garancijskem roku, ki začne teči z izročitvijo blaga potrošniku**. V garancijskem roku bomo odstranili vse pomanjkljivosti in okvare na izdelku, ki bi nastale ob normalni uporabi izdelka, pod pogojem, da v izdelek niso posegale osebe, ki nimajo pooblastila izdajatelja garancijskega lista in da so bili uporabljeni originalni deli. Če izdelek ne bo popravljen v 30 dneh (+ največ 15 dni), ga bomo zamenjali. Garancija velja, če je datum izročitve na garancijskem listu potrjen z žigom in podpisom prodajalca in s predložitvijo originalnega računa o nakupu. V garancijskem roku poravnamo stroške v zvezi z odstranitvijo pomanjkljivosti ali okvar ter stroške morebitnega prevoza pokvarjenega izdelka, če bo izdelek poslan v trgovino v kateri je bil kupljen. Stroške prevoza bomo obračunali po veljavni poštni tarifi. **Reklamacijo izdelka bomo upoštevali samo, če je izdelek v popravilo dostavljen skupaj s celotnim pripadajočim priborom in kompletno originalno embalažo**. Garancijski rok bo podaljšan za toliko dni, kolikor je trajalo popravilo izdelka. Servisiranje izdelka in rezervni deli so zagotovljeni za dobo 3 (treh) let po preteku garancijske dobe; Uradni list RS, št. 73 z dne 29.7.2003.

Ozemeljsko območje veljavnosti garancije: Republika Slovenija

Opozorilo: Garancija ne izključuje pravic potrošnika, ki izhajajo iz odgovornosti, prodajalca za napake na blagu. Dajalec garancije jamči za lastnosti ali brezhibno delovanje v garancijskem roku, ki začne teči z izročitvijo blaga potrošniku.

POOBlašČENI SERVIS:

LJUBLJANA:

RA – TV – VIDEO SERVIS, PSC PREŠEREN D.O.O., LITIJSKA CESTA 12 A, 1000 LJUBLJANA
Tel.: 01/540-10-00, 031-807-407; Email: info@servispreseren.com

MARIBOR:

RA – TV – VIDEO SERVIS, PSC PREŠEREN D.O.O., PTUJSKA CESTA 9, 2000 MARIBOR
Tel.: 02/331-64-00, 031-620-900; Email: info-mb@servispreseren.com

Ime in priimek kupca	Datum prevzema	Popravljeno dne	